

1. Backofen für unterbrochenen Betrieb mit Holzfeuerung.

2. Etagebackofen für ununterbrochenen Betrieb mit Steinkohlenfeuerung Syst. Böhlinger.

A. Horizontalschnitt I.II über der Herdsohle.

B. Horizontalschnitt III.IV durch die Dippelzüge.

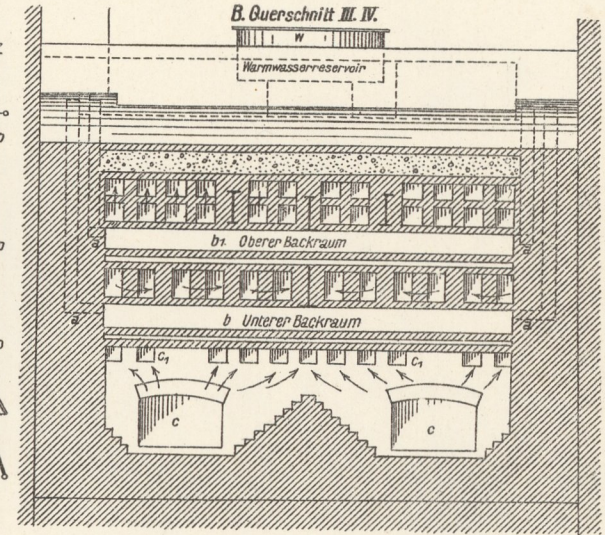
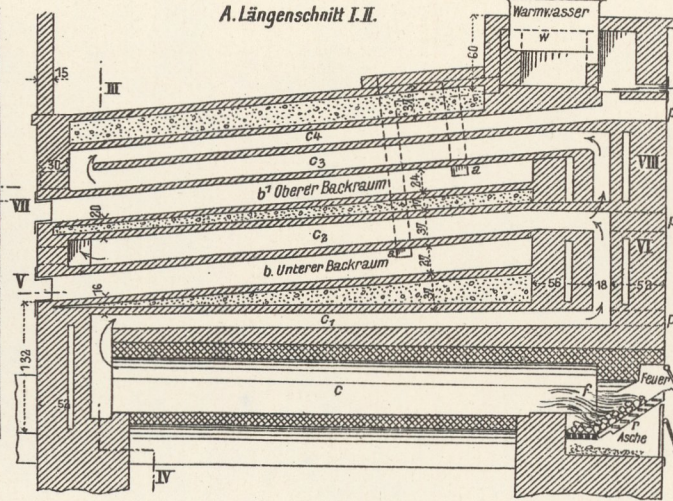
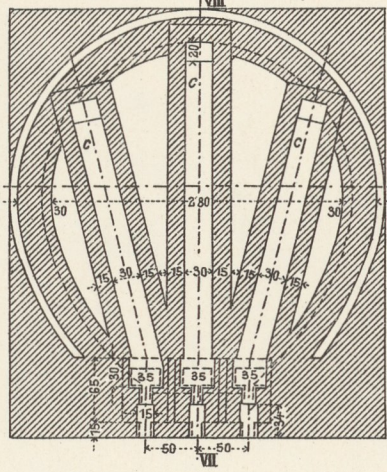
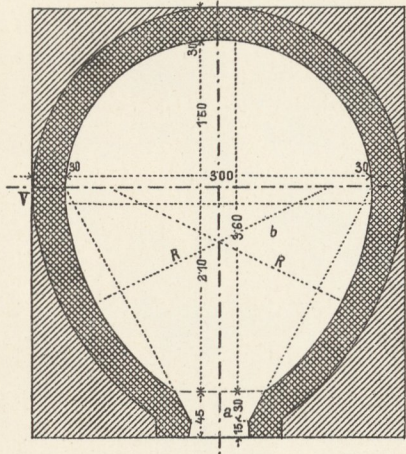

C. Querschnitt V.VI.

D. Längsschnitt VII.VIII.

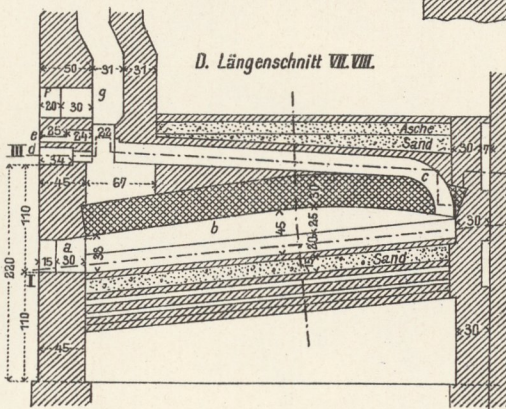
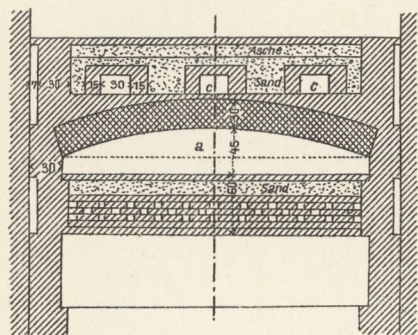

C. Horizontalschnitt V.VI.

D. Horizontalschnitt VII.VII.

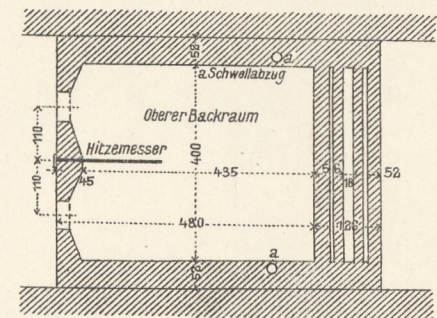
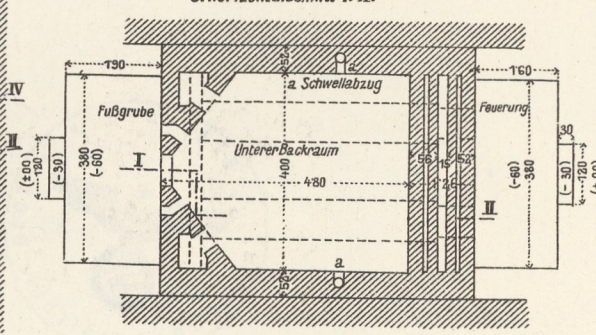

1E. Detail der Dippelzugsabsperung.

Legende zu Fig. 1.

3. Gemauerte Schmiedesse.

a. Schnitt.

Eßplatte. β. Detail. Eßeisen.

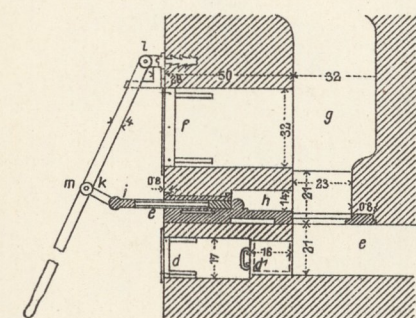

- a. Mundloch.
- b. Backraum.
- c. Dippelzüge.
- d. Putzloch.
- e. Dippelzugsabsperung.
- f. Rauchfangtür.
- g. Rauchkasten.
- h. Schuber.
- i. Zugstange.
- k. Zwischenglied.
- e. Mauerschienen.
- m. Hebel aus Gasrohr.
- d! Putzstempel.

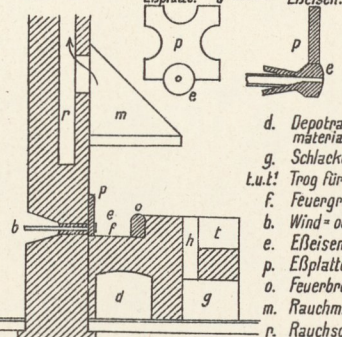

- d. Depotraum für Brennmaterial.
- g. Schlackenrube.
- t.u.t! Trog für Kohle u. Wasser.
- f. Feuergrube.
- b. Wind- od. Blaserohr.
- e. Eßeisen.
- p. Eßplatte.
- o. Feuerbrot zum Kohlen sparen.
- m. Rauchmantel.
- r. Rauchschlot.

β. Grundriß.

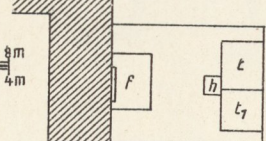

Maßstäbe: zu Fig. 1E.

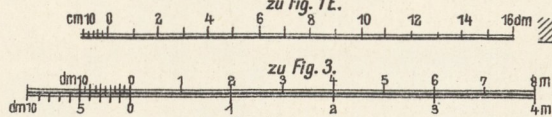

zu Fig. 3. zu Fig. 1A, B, C, D, 2, 4 u. 5.

4. Schmiedesse aus Eisen mit Blasebalg (Patent Schaller).

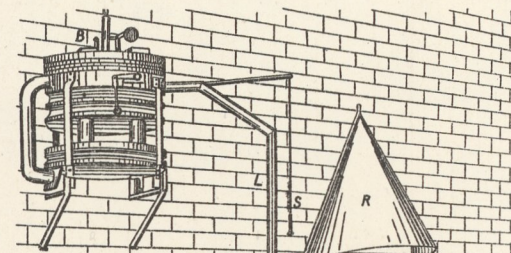

Legende zu Fig. 4.

- E. Esse.
- B. Blasebalg (Schallerbläser).
- L. Windrohrleitung.
- R. Rauchmantel.
- Bestandteile der Esse: p. Herdplatte mit Gestell. u. Unterwindeisen mit Zungenregulierung und Doppelhebel h.u.h! t. Kohlen- und Wassertrug. k.u.k! Kohlenparer (Feuerbrote).

5. Schmiedesse aus Eisen mit Rotationsgebläse.

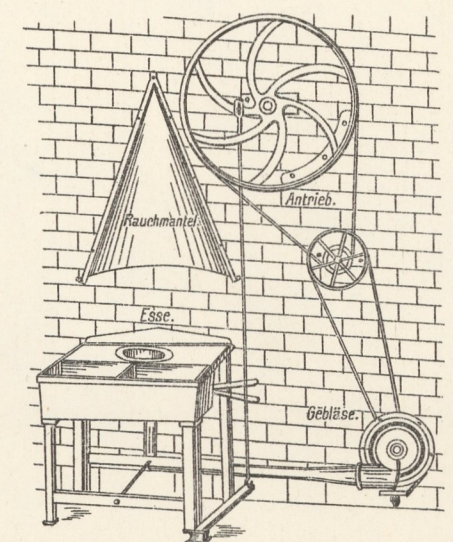

Alle Ausmaße sind in cm angesetzt.