

1. Eisenbetondecke, System Hennebique.

a. Schnitt a. b.

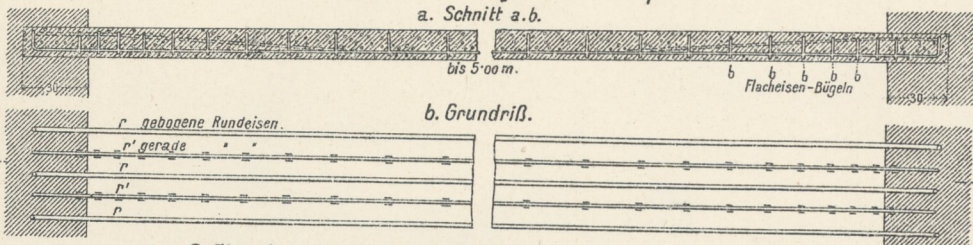

2. Eisenbetondecke, System Hennebique, für größere Spannweiten.

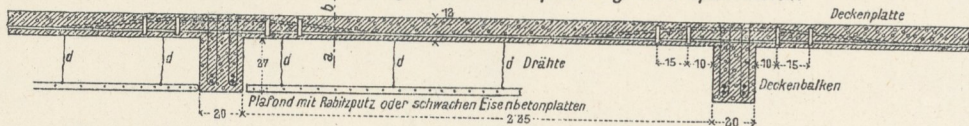

Schnitt a. b.

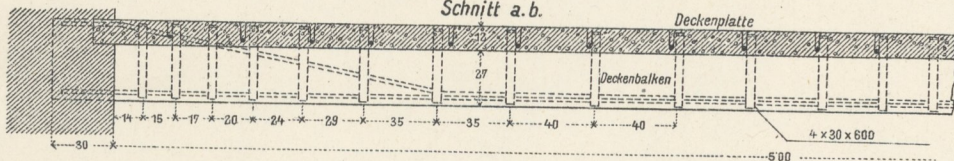

3. Voutendecke, System Koenen für Spannweiten bis zu 5m.

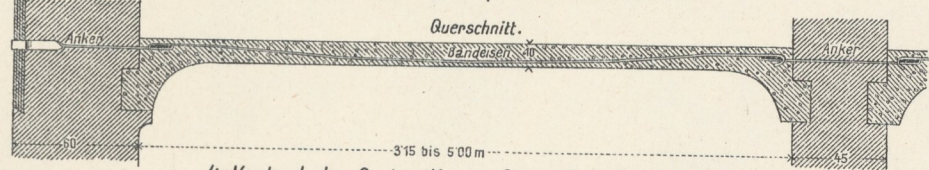

4. Voutendecke, System Koenen für größere Spannweiten.

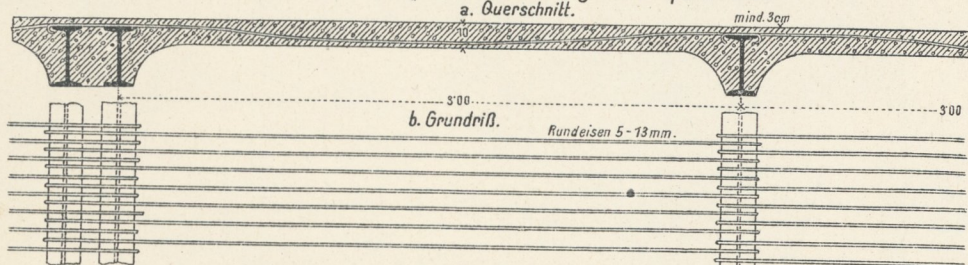

a. Querschnitt

5. Decke, System Rella.

b. Längenschnitt.

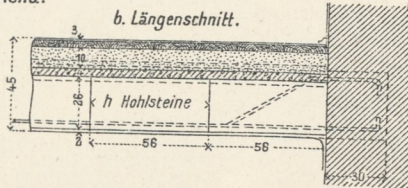
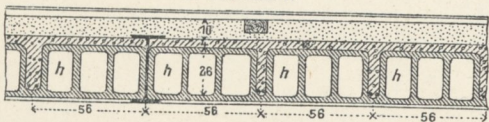

6. Schnell'sche Gewölbekonstruktion.

a. Querschnitt.

b. Längenschnitt.

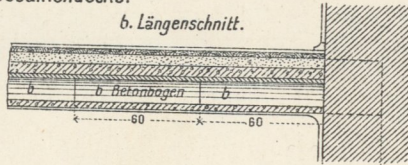
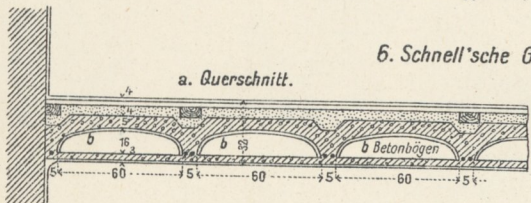

7. Rohrzellendecke System G. A. Wayß.

a. Querschnitt.

b. Längenschnitt.

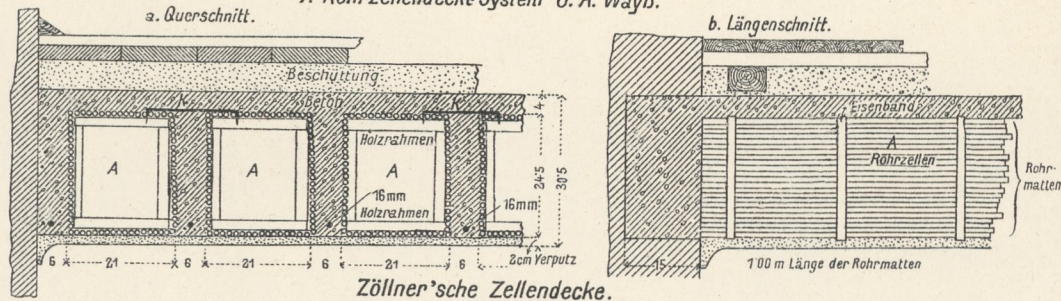

Zöllner'sche Zellendecke.

8. mit flach verlegten Holzziegeln.

a. Querschnitt.

b. Längenschnitt.

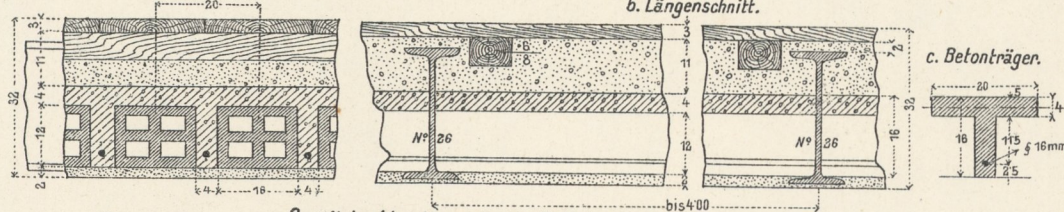

a. Querschnitt.

9. mit hochkantig verlegten Holzziegeln.

b. Längenschnitt.

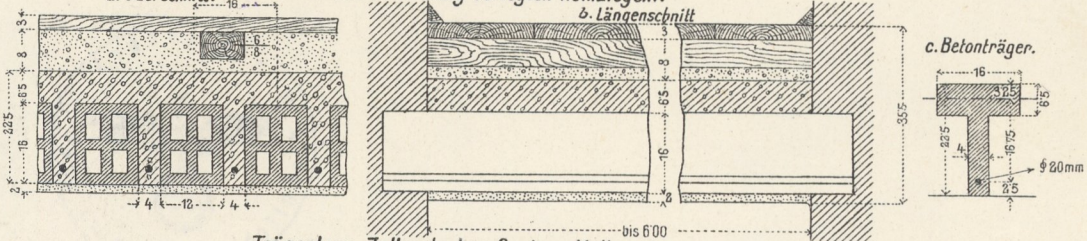

Trägerlose Zellendecke, System Kulhanek.

10. mit leeren Zellen, die Unterseite mit Korkplatten oder Gipsdielen verkleidet.

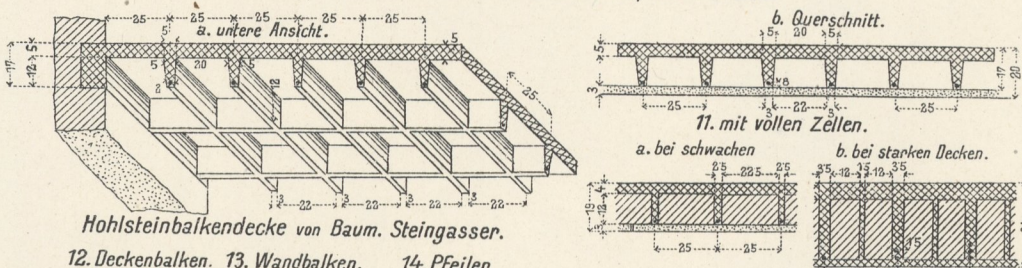

Hohlsteinbalkendecke von Baum. Steingasser.

12. Deckenbalken. 13. Wandbalken. 14. Pfeiler.

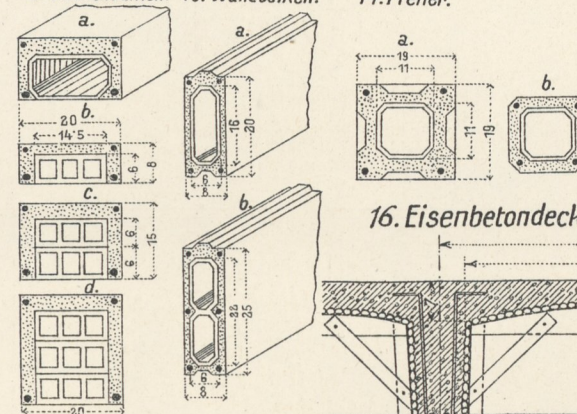

15. Orthogonalbalkendecke.

Querschnitt.

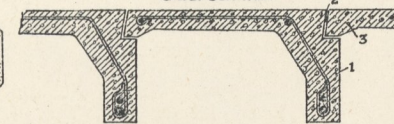

16. Eisenbetondecke, System Poor

Querschnitt.

