

Festes Gerüst zur Erbauung eines Schornsteins. Errichtung eines Schornsteins in Barmen.

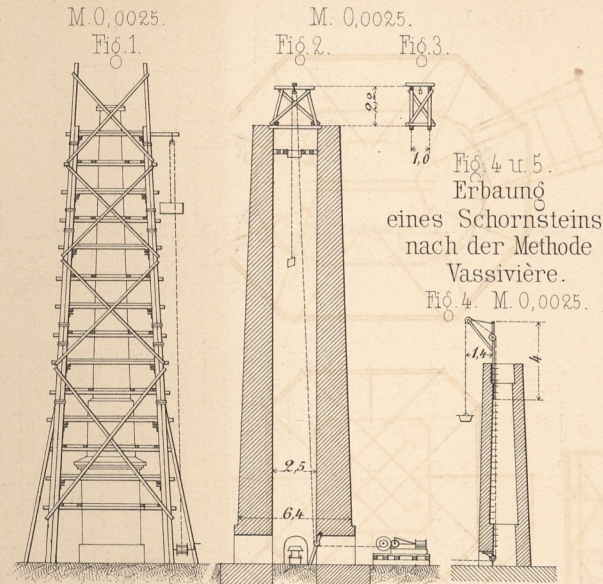

Gerüst für die Turmspitze der Cathedrale zu Chalon.

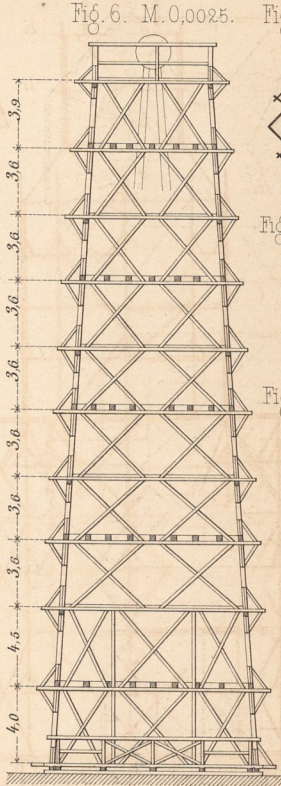

Fig. 17-23. Turm Katholische Hof- kirche in Dresden.

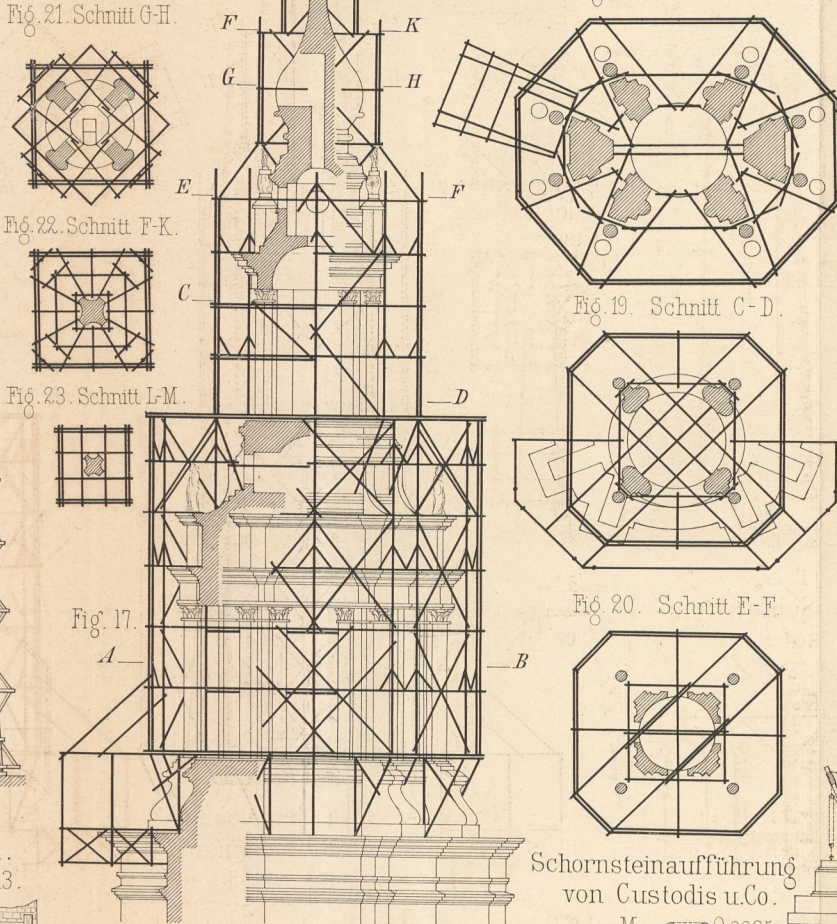

Fig. 31 u. 32. Verschiebung eines Hauses.

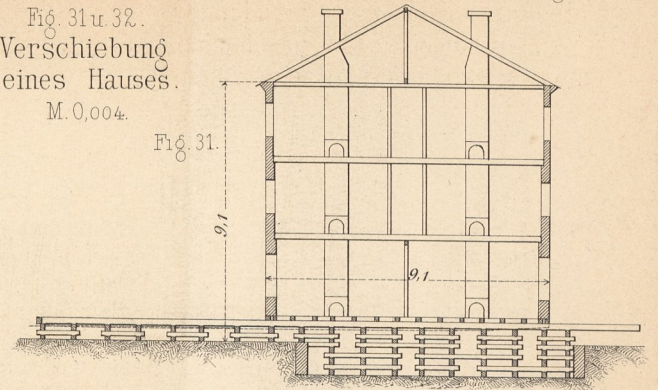
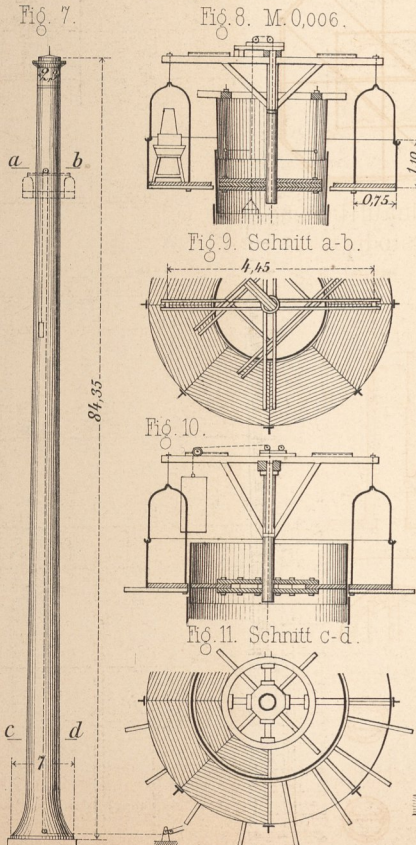

Fig. 7 bis 11. Schmiedeiserner Schornstein in Creusot.



Maschine zum Besteigen von Säulen und Kaminen.

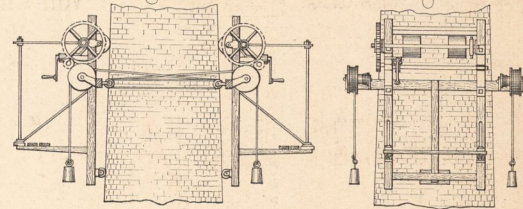

Fig. 14 bis 16. Heben und Drehen des Denkmals auf dem Kreuzberge in Berlin.

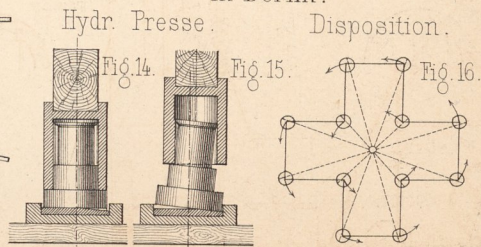
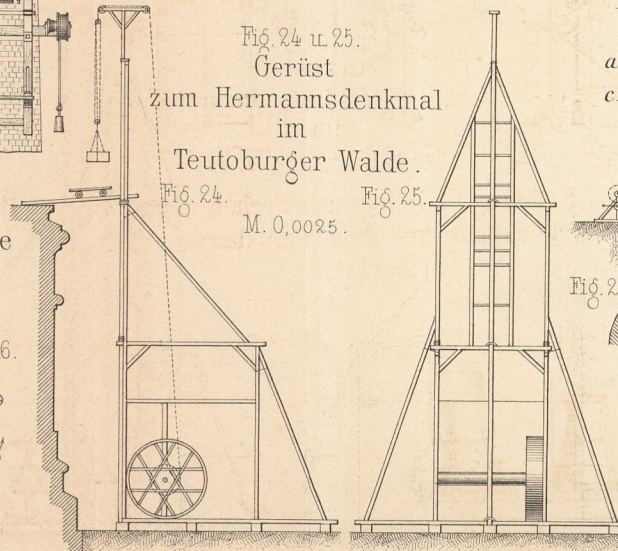
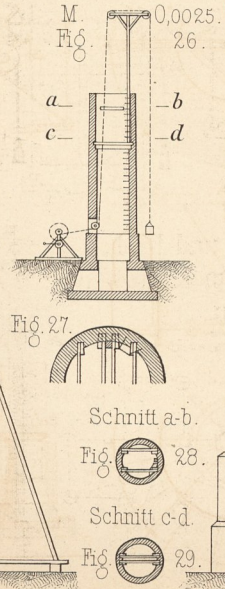

Fig. 24 u. 25. Gerüst zum Hermannsdenkmal im Teutoburger Walde.



Schornsteinaufführung von Custodis u. Co.



Errichtung der Säule von Devenport

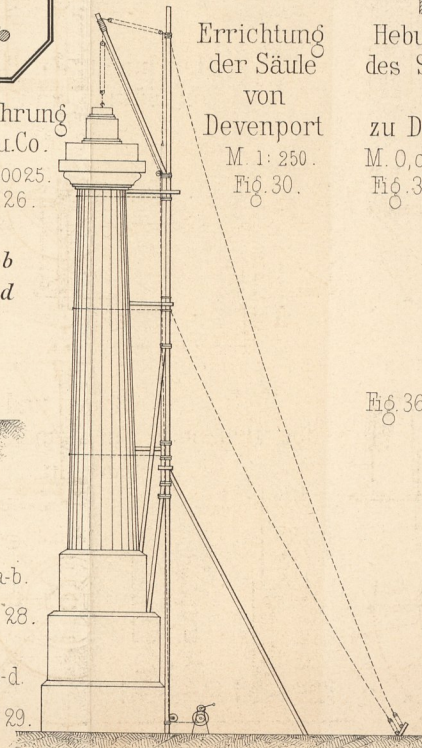

Hebung des Daches des Stationsgebäudes der M.N.B. zu Darmstadt.

