

(Fig. 385) — oder auf kürzere Transmissionswellen arbeiten, von denen aus jeweils eine Gruppe von (Werkzeug-) Maschinen wieder mittels Vorgelegen angetrieben

Fig. 217.

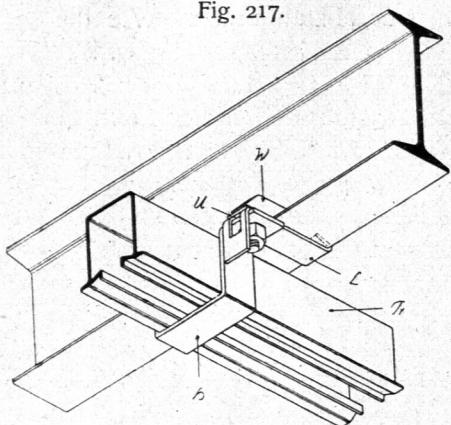

Transmissionsträger der Deutschen Kahneisen-Gesellschaft *Jordahl & Co.*, Berlin.

Fig. 218.

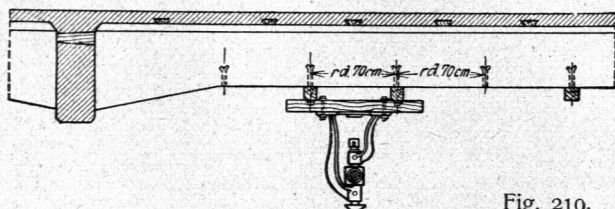

Befestigung von Lagerböcken an einer Eifenkonstruktion ⁸²⁾.

Fig. 219.

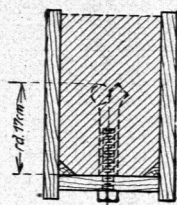
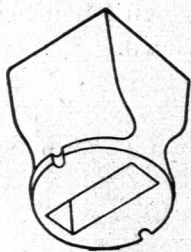

Fig. 220.



Gußeiserne Dübelhülse System *Waldau* der Firma *Ettlinger-Karlsruhe* ⁸³⁾.

Fig. 221.

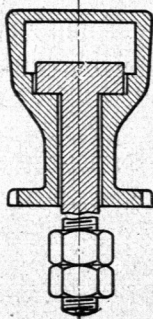

Fig. 222.

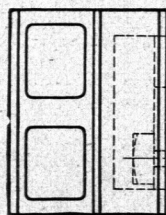
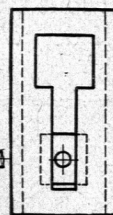
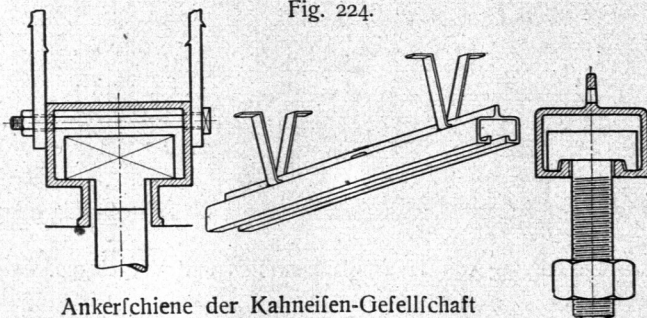

Fig. 223.



Dübelhülse mit verengtem Schlitz ⁸⁴⁾.

Fig. 224.



Ankerschiene der Kahneisen-Gesellschaft *Jordahl & Co.*-Berlin ⁸⁵⁾.

wird — Gruppenantrieb. Fig. 389. Bei Einzelantrieb ist der Elektromotor mit der anzutreibenden Maschine zu einer Einheit zusammengebaut. Die Motoren

⁸²⁾ Fig. 218 — 224 aus: Dr. *Günther*, Die Befestigung von Transmissionen in Eifenbetonbauten. *Werkstattstechnik*. 1914. S. 221. — ⁸³⁾, ⁸⁴⁾ und ⁸⁵⁾ Aus: *Werkstattstechnik*. 1914. S. 351.