

an allen Überlappungen und Stoßstellen auf. Die den Feuergasen ausgesetzten Blechkanten werden stärker erhitzt, suchen sich auszudehnen und kommen unter zusätzliche Druckspannungen, Abb. 506, weil die weiter abliegenden Schichten, in denen Zugspannungen entstehen, sie an der Ausdehnung hindern; Spannungen, die im Verein mit den vorerwähnten und den Betriebsspannungen schließlich zu Rissen und Brüchen in den Nietnähten führen können. Zu ihnen tritt noch ein stärkerer Angriff der hoch erhitzten Blechstellen durch die Feuergase, eine Erscheinung, die sich u. a. in der bekannten geringen Haltbarkeit aufgesetzter Flicker an Kesseln und an dem Abbrennen der Stemmkannten und Nietköpfe äußert. Da die Wirkungen um so stärker sind, je breiter die Über-



Abb. 499. Zuschärfung des mittleren Blechs an der Stoßstelle.



Abb. 500 und 501. Herstellung der Blechzunge durch Ausschmieden oder Abholen.

lappungsstellen ist, empfiehlt Sulzer, doppelreihige Überlappungsnietungen in solchen Quernähten zu vermeiden, die notwendigerweise dem Feuer ausgesetzt werden müssen.

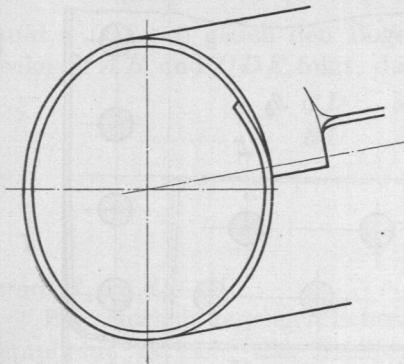

Abb. 502. Falsche Ausbildung der Zunge.

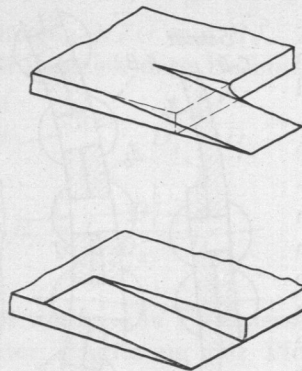

Abb. 503. Vierplattenstoß mit stumpfem Schluß.

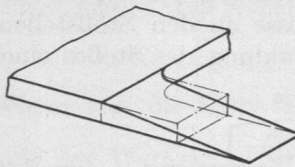

Abb. 504. Dampfessel mit Schweißstellen bei a—b und c.

Die oft besonders breiten Längsnähte sollen möglichst dem Feuer entzogen und in den Zug gelegt werden, in welchem die Gase am meisten abgekühlt sind. Schweißstellen

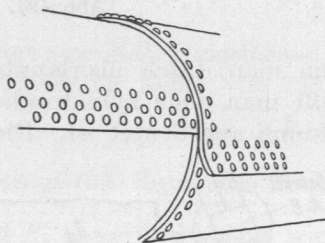

Abb. 505. Stoß an einer Doppellaschennietung.

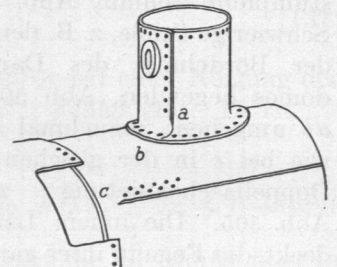

Abb. 506. Zusatzspannungen in der Überlappung.

von gleicher Stärke, wie das volle Blech, sind wegen des Fehlens der Wärmestauungen in der erwähnten Beziehung Nietnähten überlegen.

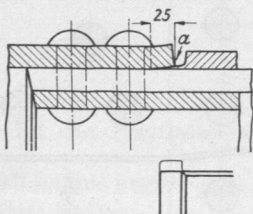
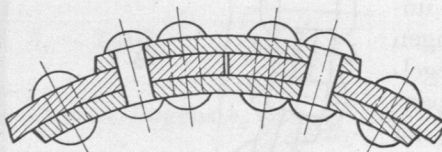
Für die Anordnung der Niete gibt die auf Grund der Rechnung ermittelte Teilung den ersten Anhalt. Praktisch wird man von derselben wegen der Abmessungen der Schüsse häufig mehr oder weniger abweichen müssen — nach oben freilich nur, so weit es der Gleitwiderstand der Niete zuläßt —, wird aber im übrigen möglichst gleichmäßige